



***d-control  
professional 1000 mini  
professional 2000 mini***  
elektronický výcvikový obojek



***Návod k použití***

CZ



## Prohlášení o shodě

### Výrobce:

VNT electronics s.r.o.  
Smetanovo náměstí 104  
570 01, Litomyšl  
IČO: 64793826

prohlašuje, že níže uvedený výrobek:

### Elektronický výcvikový obojek

#### **Dogtrace d-control professional 1000 mini / 2000 mini**

je v souladu se směrnicí Rady Evropy 1999/5/EC z 9. 3. 1999, splňuje požadavky Generální licence Českého telekomunikačního úřadu podle všeobecného oprávnění č. VO-R/10/05.2014-3m, dále odpovídá níže uvedeným požadavkům norem a předpisům příslušných pro daný druh zařízení:

**ETSI EN 301 489-1 V1.9.2**

**ETSI EN 301 489-3 V1.6.1**

**ETSI EN 300 220-2 V.2.4.1**

**ETSI EN 60950-1: 2006**



Produkt je bezpečný za podmínek obvyklého používání v souladu s návodem k obsluze. Toto prohlášení je vydáno na výhradní odpovědnost výrobce.  
V Litomyšli 20.1.2016

Ing. Jan Horák

jednatel společnosti  
Tel.: +420 731 441 541  
obchod@dogtrace.com  
**www.dogtrace.com**

Děkujeme Vám, že jste zakoupili výrobek **d-control značky Dogtrace** firmy  
**VNT electronics s.r.o.**

Současně Vás prosíme o pečlivé prostudování tohoto návodu ještě před použitím přístroje a jeho uschování pro případné budoucí použití.

**VNT electronics s.r.o.**, tímto prohlašuje, že tento **Dogtrace** elektronický výcvikový obojek **d-control professional 1000 mini / 2000 mini** je ve shodě se základními požadavky a dalšími příslušnými ustanoveními směrnice 1999/5/EC.

## Důležitá upozornění

- Elektronické výcvikové obojky d-control jsou určeny pouze pro výcvik zvířat. Je zakázáno používat výcvikové obojky tak, aby zvířeti způsobovaly zranění, bolest, nebo strach.
- Nepoužívejte elektronický výcvikový obojek u psů, kteří nejsou v dobrém fyzickém stavu (např. srdeční problémy, epilepsie apod.) nebo mají poruchu chování (agresivní psi atd.).
- Nenechávejte psův obojek po dobu delší než **12 hodin denně**. Dlouhodobé působení kontaktních bodů na kůži psa může způsobit její podráždění. Pokud se tak stane, nepoužívejte výcvikový obojek, dokud všechny stopy podráždění nezmizí.
- Neužívejte obojek s elektronickým přijímačem k vodění psa ani k jeho upínání. Kontaktní body by nadměrně tlačily na krk psa, nebo by mohlo dojít k mechanickému poškození krabičky přijímače.
- V případě jakýchkoliv problémů a pro další rady neváhejte kontaktovat profesionálního cvičitele.
- Nepokládejte vysílač do blízkosti předmětů citlivých na magnetické pole, mohlo by dojít k jejich trvalému poškození.
- Baterie v přijímači i vysílači je nutné vyměnit každé dva roky, a to i v případě, že souprava nebyla dlouhodobě používána. Nikdy nenechávejte v přístroji vybitou baterii – mohla by zničit váš přístroj.
- Osoba s přístrojem pro podporu srdeční činnosti (kardiostimulátor, defibrilátor) musí dbát příslušných preventivních opatření. d-control vyzařuje určité statické magnetické pole.

## ECMA

Společnost **VNT electronics s.r.o.**, výrobce profesionálních výcvikových pomůcek pro psy značky Dogtrace, je hrdým a aktivním členem asociace **ECMA (Electronic Collar Manufactures Association)**.

ECMA se sídlem v Bruselu byla založena v roce 2004 z iniciativy největších výrobců elektronických výcvikových pomůcek pro psy. Cílem všech členů této asociace je vyvíjet a vyrábět kvalitní a spolehlivé tréninkové systémy, které respektují bezpečí zvířete a vylepšují komunikaci mezi majitelem a jeho psem. Při nákupu elektronických obojků splňujících požadavky ECMA si mohou být majitelé jisti, že veškeré produkty jsou navrženy tak, aby chránily bezpečí jejich zvířete. Návody a tréninkové příručky všech členů asociace obsahují instrukce a rady pro bezpečné používání elektronických výcvikových pomůcek a umožňují tak všem majitelům využívat výcvikové systémy efektivně, zodpovědně a humánně. Produkty všech členů asociace ECMA splňují nejnovější technické normy a bezpečnostní parametry a jejich dodržování je přísně kontrolováno.

ECMA je přesvědčena o tom, že elektronické výcvikové obojky jsou při zodpovědném použití a v kombinaci s odměnou a pochvalou efektivní a humánní tréninkové prostředky pro profesionální trénink psů, pro výcvik psů s problematickým chováním, ale také pro každodenní domácí použití.

Pro více informací navštivte internetové stránky [www.ecma.eu.com](http://www.ecma.eu.com)



## Obsah

Důležitá upozornění .....	3
ECMA .....	3
Obsah .....	4
Úvod .....	5
Obsah balení .....	5
Volitelné příslušenství .....	5
Popis výrobku .....	6
Příprava vysílače .....	8
Vložení (výměna) baterie do vysílače .....	8
Kontrola stavu baterie ve vysílači .....	8
Nastavení vysílače .....	8
Příprava přijímače .....	9
Vložení (výměna) baterie do přijímače .....	9
Kontrola stavu baterie v přijímači .....	9
Zapnutí / vypnutí přijímače .....	10
Párování vysílače s přijímačem .....	10
Volba kontaktních bodů .....	12
Nasazení výcvikového obojku .....	12
Základy použití výcvikového obojku .....	13
Funkce vysílače .....	13
Pro nejlepší výsledky .....	15
Maximální dosah mezi vysílačem a přijímačem .....	15
Používání výcvikového obojku v zimním období .....	16
Poradce při potížích .....	16
Údržba .....	17
Technické údaje .....	17
Záruční podmínky .....	18
Záruční list .....	20

## Úvod

Elektronický výcvikový obojek **d-control** se skládá z vysílače a přijímače. Je to spolehlivý, efektivní a bezpečný prostředek pro výcvik vašeho psa. Výcvikový obojek d-control vám umožňuje provádět korekce nežádoucího chování ve správný čas s ohledem na aktuální situaci a temperament vašeho psa. Dopomáhá tím k maximálně efektivnímu tréninku. Odstraňování nežádoucího chování je však pouze malá část toho, čeho můžete s elektronickým výcvikovým obojkem při tréninku dosáhnout.

### **Vlastnosti d-control professional 1000 mini / 2000 mini**

Elektronický výcvikový obojek d-control professional 1000 mini / 2000 mini je především díky své variabilitě, vyšší odolnosti, vodotěsnosti přijímače i vysílače určený pro profesionální sportovní a služební výcvik. Velké uplatnění najde i při každodenním používání běžnými uživateli. Modely mini jsou určeny pro středně velké a malá plemena psů, dostačují však i pro většinu velkých plemen. Tento model s dosahem 1000 nebo 2000 m umožňuje individuální nastavení funkce čtyř tlačítek. Na každé tlačítko je možné navolit jednu z funkcí: akustický signál, stimulační impuls ve 40 úrovních (krátký a dlouhý), vibraci nebo světlo. d-control professional umožňuje výcvik jednoho nebo dvou psů.

- 1000 m nebo 2000 m (dle modelu)
- malý a lehký přijímač
- nárazuvzdorná konstrukce vysílače
- vodotěsný vysílač i přijímač
- 8 režimů světla a 4 režimy vibrace
- 2 režimy akustického signálu – krátký / dlouhý
- krátký / dlouhý stimulační impuls
- 40 úrovní stimulačního impulsu
- možnost výcviku 2 psů
- libovolně nastavitelná funkční tlačítka
- možnost spárování dvou vysílačů na jeden přijímač

## Obsah balení

- vysílač
- klips pro zavěšení vysílače na opasek a 2 ks šroubků
- přijímač (s řemenem)
- sada kontaktních bodů, 2 ks 12 mm, 2 ks 17 mm
- 2 ks alkalická baterie AAA 1,5V
- lithiová baterie CR2 3V
- testovací doutnavka
- šňůrka pro zavěšení vysílače na krk
- návod a záruční list
- kufr

## Volitelné příslušenství



- atrapa přijímače s řemenem
- náhradní těsnění pro přijímač a vysílač
- různobarevné řemeny
- náhradní šroubky
- náhradní baterie
- náhradní kontaktní body (12 mm, 17 mm, 21 mm)

Další příslušenství na e-shopu [www.dogtrace.com](http://www.dogtrace.com).

## Popis výrobku

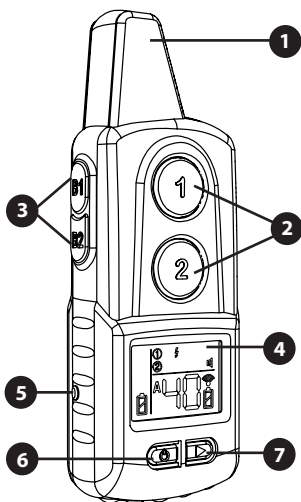
### Vysílač:



- 1 - Integrovaná anténa
- 2 - Funkční tlačítka A1 / A2 určená pro psa A
- 3 - Funkční tlačítka B1 / B2 určená pro psa B
- 4 - LCD - displej
- 5 - Terčík (kulatý červený bod) označující umístění magnetu pro zapnutí přijímače
- 6 - Tlačítko  pro zapnutí / vypnutí (dlouhé stisknutí), nebo pro výběr funkčního tlačítka A1 / A2 / B1 / B2, které chcete nastavovat (krátká stisknutí)
- 7 - Tlačítko  - výběr povelu pro funkční tlačítka: A1 / A2 / B1 / B2

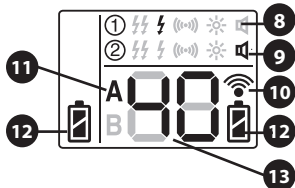

- 8 - Indikace nastaveného povelu pro tlačítko A1 nebo B1
- 9 - Indikace nastaveného povelu pro tlačítko A2 nebo B2
- 10 - Signalizace vysílání.
- 11 - Indikace zobrazení nastavení pro psa A nebo B
- 12 - Indikátor stavu baterie vysílače
- 13 - Stupeň intenzity stimulace, nebo stupeň módu

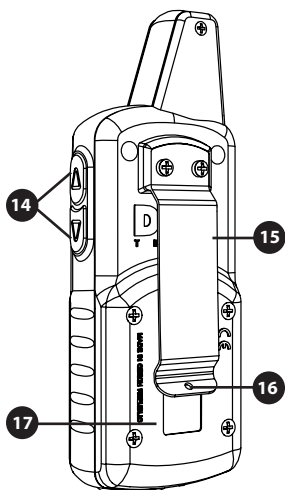

14 - Tlačítka pro nastavení stupně módu dané funkce

15 - Klipsa pro zavěšení na opasek

16 - Místo pro provlečení šňůrky na krk

17 - Kryt bateriového prostoru

### Přijímač:

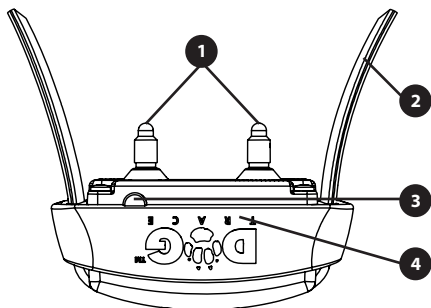

1 - Kontaktní body

2 - Řemen (obojek)

3 - Terčák (půlkulatý červený bod) pro přiložení magnetu

4 - Indikační kontrolky

### Vložení (výměna) baterie do vysílače

1. Na zadní straně vyšroubujte křížovým šroubovákem 4 šroubky krytu bateriového prostoru.
2. Vložte dvě alkalické baterie typu AAA ve správné polaritě (polarita je vyznačena v bateriovém prostoru).
3. Zkontrolujte správné usazení pryžového těsnění v drážce kolem bateriového prostoru. Dbejte na čistotu těsnění.
4. Vložte zpět kryt bateriového prostoru a zašroubujte přiměřenou silou všechny 4 šroubky.

### Kontrola stavu baterie ve vysílači

Ke kontrole stavu baterie slouží indikátor stavu baterie na LCD:



– plně nabitá baterie



– středně nabitá baterie



– vybitá baterie

V případě, že je baterie vybitá, vložte do vysílače nové alkalické baterie typu AAA.

### Nastavení vysílače

**1. Zapnutí / vypnutí vysílače** – přidržte na 1 sekundu tlačítko 

**2. Výběr funkčního tlačítka pro nastavení** – opakovaným krátkým stisknutím tlačítka  přepínáte mezi funkčními tlačítky A1 / A2 / B1 / B2. Zvolené tlačítko je na LCD indikováno písmeny A (čelní tlačítka A1 / A2) nebo B (boční tlačítka B1 / B2) a blikajícím symbolem povelu v prvním řádku (tlačítka A1 / B1) nebo v druhém řádku (tlačítka A2 / B2).

Tlačítka A1 / A2 jsou určena k využití funkcí vysílače pro psa A a tlačítka B1 / B2 pro psa B.

**Příklad:** Na vysílači svítí symbol A a zároveň bliká symbol funkce v prvním řádku – vybráno pro nastavení funkčního tlačítka A1.

**TIP:** Pokud používáte vysílač pouze pro výcvik jednoho psa, můžete nastavit tlačítka B1 / B2 na stejný přijímač (obojek) jako tlačítka A1 / A2 – popis nastavení v kapitole **Párování funkčních tlačítek B1 / B2 (nebo druhého vysílače) s prvním přijímačem** (viz str. 11).



**3. Volba druhu povelu** – stisknutím tlačítka  $\triangleright$  vybíráte pro zvolené funkční tlačítko (A1 / A2 / B1 / B2) požadovanou funkci, kterou chcete vysílat do přijímače. Můžete vybrat z funkcí (povelů):

- dlouhý přerušovaný stimulační impuls
- krátký stimulační impuls
- vibrace
- světlo
- zvuk

**4. Nastavení stupně (úrovně) módu nebo stimulačního impulsu** – stupně módu nebo intenzita stimulačního impulsu jsou nastavitelné použitím tlačítek  $\triangle/\nabla$ .

## Příprava přijímače

### Vložení (výměna) baterie do přijímače

1. Křížovým šroubovákem vyšroubujte 4 šroubky ze spodní strany přijímače a sejměte víčko.
2. Vložte lithiovou baterii typu CR2 3V ve správné polaritě (polarita je vyznačena vedle bateriového držáku, viz obrázek).

Při prvním vložení baterie, nebo byla-li baterie vyjmutá déle než několik desítek minut (přibližně 20 minut), se ozve pípnutí oznamující správnou instalaci baterie.

**Poznámka:** Při rychlé výměně baterie se nemusí pípnutí obojku ozvat.

3. Zkontrolujte správné usazení pryžového těsnění v drážce přijímače. Pokud jsou na pryžovém těsnění nečistoty, očistěte je.
4. Vložte zpět víčko přijímače a zašroubujte přiměřenou silou všechny 4 šroubky.

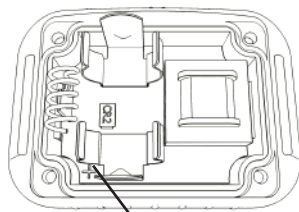

Označení polarity baterie

### Kontrola stavu baterie v přijímači

Pro kontrolu baterie v přijímači slouží indikační kontrolky (LED) na boční straně přijímače (viz kapitola ): **Popis výrobku - Přijímač**

**Nabitá baterie** – v zapnutém stavu bliká zelená LED

**Baterie je slabá** – v zapnutém stavu bliká červená LED

V případě, že je baterie slabá nebo zcela vybitá, vložte do přijímače novou lithiovou baterii typu CR2 3V.

## Zapnutí / vypnutí přijímače

K zapnutí / vypnutí přijímače (případně spárování vysílače s přijímačem) se používá magnetický spínací systém, který se aktivuje přiložením magnetu, uloženém ve vysílači v místě červeného terčíku.

### Zapnutí:

1. Přiložte červený terčík umístěný na vysílači k červenému terčíku na přijímači – rozsvítí se červená indikační kontrolka, následně se rozsvítí i zelená kontrolka.
2. Po rozsvícení zelené kontrolky oddalte vysílač od přijímače. Začne blikat zelená kontrolka.

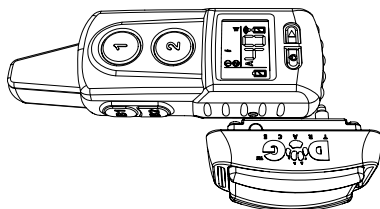

### Vypnutí:

Při vypnutí postupujte stejným způsobem jako při zapnutí přijímače.

1. Přiložte červený terčík umístěný na vysílači k červenému terčíku na přijímači – rozsvítí se zelená indikační kontrolka, následně se rozsvítí i červená kontrolka.
2. Po rozsvícení červené kontrolky oddalte vysílač od přijímače. Přijímač přestane blikat.

**Důležité:** Při zapínání / vypínání stačí přiložit terčík vysílače k terčíku přijímače přibližně na 1 sekundu. Pokud budete držet u sebe terčíky déle než 5 sekund, přejde přijímač do režimu párování vysílače s přijímačem. Tento režim je znázorněn střídavým blikáním zelené a červené indikační kontrolky. Pokud k tomu dojde, postupujte podle kapitoly **Párování vysílače s přijímačem**.

## Párování vysílače s přijímačem

Každý vysílač má svůj radiový operační kód. Aby vysílač komunikoval s vaším přijímačem, musí se spolu spárovat. Při koupi nové sady přijímače a vysílače d-control není potřeba párování provádět – z výroby je již sada spárovaná. Spárování se provádí v případě, že chcete použít další vysílač nebo přijímač, nebo pokud chcete využívat všechna čtyři funkční tlačítka na jeden přijímač. d-control professional mini je kompatibilní s ostatními d-control professional modely.

Vysílač je určený pro včevik dvou psů, proto ho můžete spárovat se dvěma přijímači. Funkční tlačítka A1 / A2 jsou určena pro psa A a tlačítka B1 / B2 pro psa B.

**Důležité:** Před párováním vysílače a přijímače se ujistěte, že nikdo jiný nepoužívá svůj d-control professional ve vaší blízkosti. Váš přijímač by mohl přijmout kód jiného vysílače. Tím by povely vašemu psovi mohl vysílat někdo jiný. Pokud se toto stane, znovu spárujte svůj přijímač se svým vysílačem.

### **Párování funkčních tlačítek A1 / A2 s prvním přijímačem:**

1. Zapněte svůj vysílač.
2. **Přijímač musí být vypnutý.**
3. Přiložte červený terčík umístěný na vysílači k červenému terčíku přijímače na dobu 5 sekund. Rozsvítí se červená indikační kontrolka, následně se rozsvítí i zelená kontrolka.
4. Po uplynutí 5 sekund zablikají 3 krát současně obě indikační kontrolky. Následně začne blikat střídavě zelená a červená kontrolka.
5. Stiskněte tlačítko A1 nebo A2.
6. Úspěšné spárování je indikováno dlouhým pípnutím přijímače.

### **Párování funkčních tlačítek B1 / B2 s druhým přijímačem:**

Postupujte stejně jako v předchozí kapitole, pouze v 5. bodě postupu stiskněte funkční tlačítko B1 nebo B2.

Pokud chcete používat vysílač pouze pro výcvik jednoho psa, lze k jednomu přijímači spárovat všechna funkční tlačítka A1 / A2 / B1 / B2. Tuto funkci lze také využít při profesionálním výcviku, kdy na jeden přijímač můžete spárovat dva různé vysílače.

### **Párování funkčních tlačítek B1 / B2 (nebo druhého vysílače) s prvním přijímačem:**

1. Zapněte svůj vysílač.
2. **Přijímač musí být zapnutý.**
3. Přiložte červený terčík umístěný na vysílači k červenému terčíku přijímače na dobu 5 sekund. Rozsvítí se zelená indikační kontrolka, následně se rozsvítí i červená kontrolka.
4. Po uplynutí 5 sekund zablikají 3 krát současně obě indikační kontrolky. Následně začne blikat střídavě zelená a červená kontrolka.
5. Stiskněte tlačítko B1 nebo B2 (nebo jakékoli funkční tlačítko na druhém vysílači).
6. Úspěšné spárování je indikováno dlouhým pípnutím přijímače.

**Upozornění:** Pokud provedete přepárování přijímače z vypnutého stavu (viz kapitola *Párování funkčních tlačítek A1 / A2 s prvním přijímačem*), automaticky dojde k odebrání zařízení, které bylo párováno ze zapnutého stavu (používá se většinou pro odebrání vysílače výcvikáře z vašeho přijímače po skončení výcviku).

## Volba kontaktních bodů

Pro zajištění přenosu stimulačních impulsů z přijímače na kůži psa slouží nerezové kontaktní body. Každé balení obsahuje dva druhy. Jestliže má váš pes krátkou srst, použijte kontaktní body krátké. Pokud máte psa s delší nebo hustší srstí, zvolte delší. Kontaktní body našroubujte na šrouby přijímače - viz obr. Přijímač v kapitole **Popis výrobku** na str. 7. Kontaktní body dotáhněte rukou. K utažení nepoužívejte kleště ani jiné nářadí, můžete způsobit neopravitelné poškození výrobku.

**TIP:** Pokud má váš pes příliš dlouhou srst, je možné objednat kontaktní body o délce 21 mm.

Má-li pes suchou kůži, je dobré ji namazat krémem na ruce nebo dětským olejčkem v místě dotyku kontaktních bodů s kůží – zajistí se tím lepší přenos stimulačních impulsů.

## Nasazení výcvikového obojku

Řemen (obojek), na kterém je navléknutý přijímač, musí být utažený tak, aby byl zajištěný dobrý dotyk mezi kontaktními body přijímače a kůží psa. Doporučujeme nasazovat obojek na stojícího psa. Obojek s přijímačem je správně utažený, pokud můžete vložit 2 prsty mezi obojek a krk psa. Pokud má pes dlouhou nebo hustou srst, je vhodné v místě dotyku kontaktních bodů s kůží srst prostříhat, případně zvolit delší typ kontaktních bodů.

**Upozornění:** Pokud je obojek příliš volný, přijímač se pravděpodobně bude pohybovat a opakované tření může dráždit kůži vašeho psa. Navíc není v tomto případě zajištěn spolehlivý dotyk kontaktních bodů s povrchem kůže, a tím řádná funkce výcvikového obojku. Nedoporučujeme nechávat psovi obojek nasazený několik hodin na stejném místě, protože by mohl způsobit podráždění kůže. Jestliže je zapotřebí, aby váš pes nosil obojek dlouhou dobu, měňte pravidelně polohu přijímače na krku. Obojek s přijímačem, který je přehnaně utažený, může způsobit otlak na kůži v místě dotyku kontaktních bodů. Pokud se tak stane, nepoužívejte výcvikový obojek, dokud všechny stopy podráždění nezmizí.

## Základy použití výcvikového obojku

- Důležitým předpokladem pro používání výcvikového obojku jsou cvičitelovy základní znalosti o výcviku psů.
- Pokud těmito znalostmi nedisponujete, doporučujeme obrátit se pro jejich získání na některé výcvikové středisko, kynologický klub či psi školu, kde se naučíte základní komunikaci se svým psem.
- Obojek můžete začít používat u šestiměsíčního štěněte, které již absolvovalo základní výcvik „SEDNI“, „LEHNI“, „ZŮSTAŇ“ nebo alespoň „FUJ“, „NESMÍŠ“...
- Tyto povely na něm vyžadujte spolu se zvukovým signálem z výcvikového obojku, aby si mezi nimi vytvořil spojitost.
- Za splněný povel by měla vždy následovat odměna nebo alespoň pochvala, aby pes rád plnil vaše povely a rostla v něm touha dělat vám radost.
- Nesmíte splněný povel považovat za naprostou samozřejmost a trestat neuposlechnutí – pes by o vás brzy ztratil zájem.
- Pokud si nejste jisti, že váš pes na přivolání poslechne, začněte výcvik např. na stopovací šňůře.
- Váš pes si bude muset na obojek zvyknout; několik dní nechte psa nosit obojek, ale nepoužívejte jej, aby ihned neprohlédl souvislost mezi jeho nasazením a účinky.
- Pozitivní a účinný výcvik vyžaduje čas: nepospíchejte!
- Zvolte známé prostředí, místo, na které je váš pes zvyklý.
- Zvolte ten správný okamžik ke stisku tlačítka; přesně ve chvíli, kdy váš pes dělá něco nedovoleného.
- V případě jakýchkoliv problémů a pro další rady neváhejte kontaktovat profesionálního cvičitele.

### Funkce vysílače

#### Akustický signál:

Přijímač na obojku psa začne vydávat akustický neboli zvukový signál. Tento povel může předcházet stimulačnímu impulsu a je velmi účinnou výstrahou. Akustický signál můžete použít místo povelu: ke mně / k noze, v tomto případě tedy nahrazuje píšťalku, jejíž hlasitost vnímá pes vždy stejně. Je velmi důležité vždy používat akustický signál stejným způsobem, aby nemátl vašeho psa.

Na přijímači po dobu vydávání akustického signálu svítí zelená indikační kontrolka.

mód	akustický signál	omezeno
1	dlouhý	30 s
2	krátký (elektronický klikr)	-

## Krátký / dlouhý stimulační impuls:

Tato funkce umožňuje aktivovat v přijímači upozornění v podobě bezpečných stimulačních impulsů přenášených dvěma kontaktními body.

Podstatou stimulačních impulsů není psovi ublížit. Impuls je psovi velmi nepříjemný, a proto si brzy vytvoří spojitost mezi ústním povelům, akustickým signálem a nepříjemným pocitem na krku. Těchto stimulačních impulsů bude časem potřeba jen minimum, protože si je pes velmi dobře spojí s neuposlechnutím vašeho povelu. Na přijímači po dobu vydávání stimulačního impulsu svítí červená indikační kontrolka.

**Krátký** – stimulační impuls je dlouhý pouze 0,1 sekundy bez ohledu na dobu držení tlačítka.

**Dlouhý** – přijímač vydává stimulační impuls po dobu držení tlačítka, avšak z bezpečnostních důvodů je maximální délka omezena na 8 sekund.

### Volba úrovně stimulačního impulsu:

Je důležité správně zvolit intenzitu stimulačního impulsu pro vašeho psa, proto je jemně nastavitelná ve 40 úrovních. Protože je každý pes jinak citlivý, nelze předem odhadnout správnou úroveň impulsu. Začnějte na nejnižších úrovních. Pokud váš pes na nízkou úroveň stimulace nereaguje, postupně ji zvyšujte, dokud nevidíte mírnou reakci. Stimulační impuls by neměl nikdy u psa vyvolat bolest a strach.

**TIP:** Povel stimulační impuls v nastavení 00 nevydává žádné stimulační impulsy. Pokud nechcete používat stimulační impulsy, nastavte krátký a dlouhý stimulační impuls na 00.

## Funkce světlo:

Tato funkce umožňuje v několika režimech rozsvícení LED - diod umístěných v transparentní krabici přijímače pro snadnou lokalizaci vašeho psa ve tmě. Vysílač také umožňuje nastavit odlišnou rychlost blikání dvou obojků najednou tak, abyste ve tmě rozeznali své psy, podle intervalu blikání (např. pes A blikání po 1 sekundě a pes B blikání po 2 sekundách).

mód	světlo bliká	perioda	omezeno
1	po dobu držení tlačítka	0,5 s	30 s
2	trvale po stisknutí tlačítka *	2 s	-
3	2 x	0,5 s	-
4	10 x	2 s	-
5	po dobu držení tlačítka	0,1 s	30 s
6	trvale po stisknutí tlačítka *	1 s	-
7	2 x	0,1 s	-
8	10 x	1 s	-

\* Blikání se vypne opětovným zmačknutím tlačítka.

## Funkce vibrace:

Slouží zejména pro upoutání pozornosti citlivých psů nebo pro výcvik psů s poruchami sluchu. Zajišťuje diskrétní přivolání psa, které je u hluchých psů prakticky nemožné a které neslyší nikdo v okolí. Poskytuje možnost vyrušení psa z nežádoucí činnosti s využitím momentu překvapení. Každý režim může znamenat jiný povel.

Na přijímači po dobu používání povelu vibrace svítí červená indikační kontrolka.

mód	vibrace	perioda	omezeno
1	přerušovaná vibrace	0,5 s	30 s
2	trvalá vibrace	-	30 s
3	3 x	0,5 s	-
4	krátká	0,2 s	-

## Pro nejlepší výsledky

### Maximální dosah mezi vysílačem a přijímačem

Výcvikový obojek d-control professional 1000 mini / 2000 mini je možné používat až na vzdálenost 1000 m nebo 2000 m (dle modelu). Maximální dosah je však ovlivněn řadou faktorů – počasí, terén, vegetace a podobně. Abyste zabezpečili maximální dosah zařízení:

- Nezakrývejte na vysílači anténu.
- Držte vysílač při vysílání povelu ve svislé poloze dál od těla a v natažené ruce nad hlavou.
- Zkontrolujte baterii ve vysílači i přijímači, případně ji vyměňte.

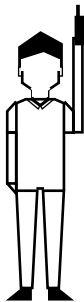

*maximální dosah*

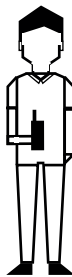

*typický dosah*

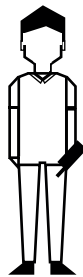

*minimální dosah*

## Používání výcvikového obojku v zimním období

Při používání výcvikového obojku v zimním období je nutné mít na paměti:

- **Nízká vlhkost vzduchu** – způsobuje nižší vodivost kůže. Proto je nutné zabezpečit lepší vodivost mezi kontaktními body přijímače a kůží psa. Toho lze docílit namazáním pokožky psa v místech doteku kontaktních bodů například lékařskou vazelinou, dětským olejíčkem, krémem na ruce, apod.
- **Hustší srst psa** – při nasazování výcvikového obojku je nutné přitáhnout obojek tak, aby byl zajištěn trvalý dotek kontaktních bodů s kůží psa. Je-li srst hustá, je vhodné v místech doteku kontaktních bodů s kůží srst prostříhat, případně zvolit delší typ kontaktních bodů.
- **Změna vlastností baterií** – při teplotách klesajících pod 0 °C dochází ke zpomalení chemické reakce v baterii. Pro zajištění zachování výkonu opakovaných impulsů (především vyšších úrovní) doporučujeme na zimní období vložit do přijímače novou baterii. Při používání průběžně sledujte reakce psa, případně o 1 až 2 stupně zvýšte úroveň stimulačního impulsu.

## Poradce při potížích

1. Přečtěte si ještě jednou tento návod k použití a zkontrolujte, zda není problém způsoben slabými bateriemi nebo nesprávným použitím.
2. Zkontrolujte, zda jsou baterie vloženy se správnou polaritou.
3. **Pokud nekomunikuje vysílač s přijímačem, zkuste znovu spárovat zařízení** – viz kapitola: **Párování vysílače s přijímačem**.
4. Zdá se vám, že pes nereaguje na stimulační impulsy:
  - Znovu zkontrolujte, jestli není baterie v přijímači slabá.
  - Otestujte funkčnost přijímače pomocí testovací doutnavky (viz 5. bod této kapitoly).
  - Zkontrolujte, jestli jste zvolili správnou délku kontaktních bodů (viz kapitola: **Volba kontaktních bodů**) a zajistili dotek s kůží psa dotažením obojku (viz kapitola: **Nasazení výcvikového obojku**).
5. **Kontrola správné funkce stimulačního impulsu**  
Správná funkce povelu krátký / dlouhý stimulační impuls lze vyzkoušet pomocí testovací doutnavky.

- Ujistěte se, že přijímač je vypnutý.
- K oběma kontaktním bodům připojte vývody testovací doutnavky – povolte kontaktní body, vložte pod ně vývody doutnavky tak, aby pevně držely a kontaktní body opět přitáhněte (viz obrázek).
- Zapněte vysílač a přijímač.

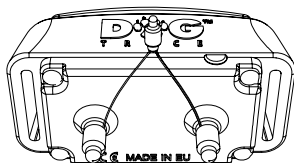

- Vyberte na libovolné funkční tlačítko povel krátký nebo dlouhý stimulační impuls.
- Při zvyšování úrovně stimulačního impulsu se bude zvyšovat svit testovací doutnavky.

**Upozornění:** Při nastavení úrovně 00 přijímač stimulační impuls nevydává.

Při použití testovací doutnavky jsou stimulační impulsy slabší než bez doutnavky.

6. Jestliže problém přetrvává, kontaktujte svého prodejce.



## Údržba

K čištění vašeho přístroje d-control nikdy nepoužívejte prchavé látky, např.: ředidlo, benzín nebo jiné čističe. Použijte měkký navlhčený hadřík a případně i neutrální čisticí prostředek.

**Vysílač a přijímač (obojek) je vodotěsný pouze za předpokladu dobrého stavu těsnění.** Aby se zachovala vodotěsnost vysílače a přijímače, **doporučujeme jednou za rok vyměnit pryžové těsnění pod krytem bateriového prostoru vysílače a víčkem přijímače.** Rovněž dbejte na řádné očištění a urovnání těsnění po každé výměně baterie v přijímači a na řádné dotažení šroubků. Dotahujte je však pouze přiměřenou silou!

Jestliže výcvikovou sadu delší dobu nepoužíváte, vyjměte ze zařízení baterie.

## Technické údaje

### Vysílač

Dosah .....	1000/2000 m (dle modelu)
Napájení .....	2 x alkalická baterie AAA 1,5V
Životnost baterie .....	.6 až 12 měsíců (závisí na používání a modelu)
Frekvence (výkon) .....	.869,525 MHz (100/500 mW - dle modelu)
Anténa .....	integrovaná
Krytí .....	vodotěsný
Provozní teplota .....	.-10 °C až +50 °C
Hmotnost: .....	125 g (bez baterií)
Rozměry .....	113 x 53 x 29 mm (bez antény)

### Přijímač (obojek)

Napájení .....	lithiová baterie CR2 3V
Životnost baterie .....	6 měsíců v závislosti na používání
Frekvence (výkon) .....	.869,525 MHz
Anténa .....	integrovaná
Krytí .....	vodotěsný
Nastavitelný obvod řemene .....	cca 20 - 72 cm
Provozní teplota .....	.-10 °C až +50 °C
Hmotnost .....	45 g (bez baterie)
Rozměry .....	61 x 40 x 31 mm

## Záruční podmínky

Firma VNT electronics s.r.o. poskytuje na výrobek záruku v případě výrobní závady v délce dvou let od zakoupení. Záruka nepokrývá následující položky:

- baterie
- řemeny (obojky)
- přímá nebo nepřímá rizika během dopravy výrobku ke kupujícímu
- mechanické poškození výrobku způsobené nedbalostí uživatele nebo nehodou (např. rozkousáním, rozbitím, nárazem, taháním za oko řemene obojku nadměrnou silou apod.)

**1.** Záruční doba začíná běžet převzetím zboží kupujícím. Podmínkou pro uplatnění reklamace u prodávajícího je předložení potvrzeného záručního listu nebo dokladu o koupi. Úplné obchodní podmínky najdete na: [www.dogtrace.com](http://www.dogtrace.com).

**2.** Poskytnutá záruka se nevztahuje na vady výrobku, které vznikly:

- a) neodbornou montáží nebo nedodržením instrukcí z návodu výrobce
- b) nevhodným použitím výrobku
- c) nevhodným skladováním nebo ošetřováním výrobku
- d) neodborným zásahem neautorizované osoby nebo opravou provedenou bez vědomí výrobce
- e) v důsledku živelné pohromy nebo jiné neodvratné události
- f) změnou zboží provedenou spotřebitelem, pokud taková změna měla za následek způsobení škody nebo vady zboží
- g) v důsledku mechanického poškození spotřebitelem
- h) jiným postupem spotřebitele, který by byl v rozporu s těmito záručními podmínkami nebo návodem k použití

**3.** Záruku nelze nárokovat, pokud nedošlo k úplnému zaplacení zboží nebo pokud se jedná o zboží z výprodeje.

**4.** Reklamující je povinen prokázat vadu výrobku, umožnit výrobci ověření oprávněnosti reklamace vad výrobku a posoudit rozsah vad. Zároveň je povinen předat výrobek ve stavu umožňujícím posouzení vad. Reklamující není oprávněn provádět opravy výrobku sám nebo prostřednictvím třetí osoby. V opačném případě ztrácí nárok vyplývající z odpovědnosti výrobce za vady výrobku.

**5.** Nároky spotřebitele vyplývající z odpovědnosti výrobce za vady jsou upraveny obecně právními předpisy. V případě prokazatelné výrobní vady materiálu je výrobce povinen vyměnit vadný výrobek za bezvadný.

- 6.** Zboží předložené k reklamaci musí být řádně vyčištěno. Reklamační oddělení je oprávněno odmítnout převzetí zboží k reklamačnímu řízení, jestliže nebude splňovat zásady obecné hygieny. Pokud řemen přijímače není předmětem reklamace, neposílejte ho společně s reklamovaným zbožím.
- 7.** V případě zaslání věci k reklamaci poštou nebo spediční firmou je třeba zboží dostatečným způsobem zabalit a zajistit proti poškození. Pro tyto účely doporučujeme uschování originálního obalu (není podmínkou pro přijetí reklamace).
- 8.** Pro zaslání zvolte pro vás nejvhodnější způsob a dopravce s ohledem na dostupnost a rychlost dodání. Za ztrátu vámi odeslaného zboží neručíme.
- 9.** Jiná práva a povinnosti výrobce a osoby oprávněné z reklamace jsou upraveny příslušnými obecně závaznými právními předpisy České republiky.

*Informace obsažené v tomto návodu mohou být v důsledku dalšího vývoje předmětem změn bez předchozího upozornění.*

# Záruční list

**Výrobce:**

**VNT electronics s.r.o.**  
**Smetanovo náměstí 104**  
**570 01 Litomyšl**  
**Česká republika**  
**Tel.: +420 731 441 541**



Verze 2016-4-21 / CZ

Kopírování tohoto návodu bez výslovného souhlasu firmy **VNT electronics s.r.o.** je zakázáno.